

UŽIVATELSKÝ MANUÁL – NÁVOD K OBSLUZE

CAS

ELEKTRONICKÁ OBCHODNÍ VÁHA S VÝPOČTEM CENY

řady

ER Junior

M

ERjunior-B



ERjunior-P

Dovozce do ČR:

ZEMAN Váhy s.r.o.

Vranovská 699/33, 61400 Brno
IČ 01804758



Tento soubor je chráněn autorskými právy
dovozce, společnosti ZEMAN Váhy s.r.o.

Jeho kopírování a komerční distribuce je
možná pouze se souhlasem autora

ZEMAN VÁHY

1. ÚVOD, ZÁKLADNÍ POKYNY K POUŽÍVÁNÍ VÁHY

Pokud chcete, aby Vám Vaše váha sloužila spolehlivě a k Vaší spokojenosti, prostudujte prosím tento návod a řiďte se jeho pokyny. V případě jakékoliv poruchy volejte autorizovaný servis dle doporučení Vašeho prodejce nebo dovozce, jehož stránky najdete na internetové adrese www.zeman-vahy.cz

Váhu je třeba umístit na rovný a pevný povrch. Pomocí stavitelných nožek v rozích váhy ustavte váhu do vodorovné polohy – podle libely v levém předním rohu váhy. Doporučuje se zapnout váhu alespoň 30 minut před použitím pro důkladnou temperaci váhy.



Nevystavujte váhu intenzivnímu proudění vzduchu (například z ventilátoru) ani vibracím – znemožňuje to ustálení váhy a tím dochází i ke snížení přesnosti.

Při provozu váhy je nutno eliminovat veškeré zdroje statického elektrického náboje. Ten může mít za následek zkreslování naměřených údajů a rovněž může váhu nenávratně zničit.

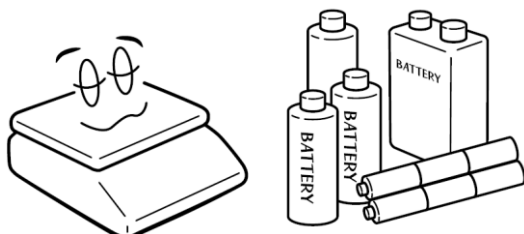

Není-li váha delší dobu používána, uložte ji s plně nabitým akumulátorem. Mohlo by dojít k jeho poškození nebo zničení.

Váhu je nutno provozovat mimo síť vysokonapěťových kabelů, elektromotorů, vysílačů a dalších zařízení, která mohou vytvářet silné elektromagnetické pole.

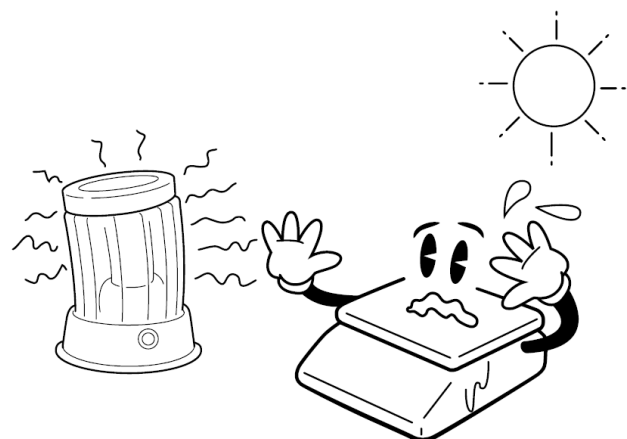

Nevystavujte váhu náhlým změnám teplot ani dlouhodobému přímému působení slunce nebo jiných zdrojů intenzivního tepelného záření.



Váha není určena do mokrého nebo chemicky agresivního prostředí. Čištění váhy, zejména klávesnice a displeje, provádějte pouze vlhkým hadrem bez použití agresivních chemických čisticích prostředků – ty mohou nalepat a zničit klávesnici nebo jiné plastové části váhy. Maximální přípustná vlhkost vzduchu je 80%.

Nevystavujte váhu mechanickým rázům – mohlo by dojít k poškození tenzometrického snímače zatížení. Mějte na paměti, že váha je měřidlo a podle toho je třeba s ní zacházet.

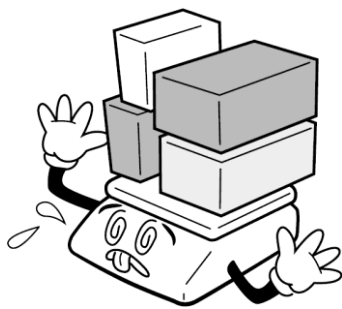

Nepřetěžujte vaši váhu nad její deklarovanou maximální váživost. Při přetížení by mohlo dojít ke zničení snímače zatížení ve váze.

V případě jakékoliv poruchy nebo technického problému volejte autorizovaný servis dle doporučení Vašeho prodejce nebo dovozce. Ve vlastním zájmu se vyhněte jakýmkoliv zásahům do váhy od nepovolané osoby.

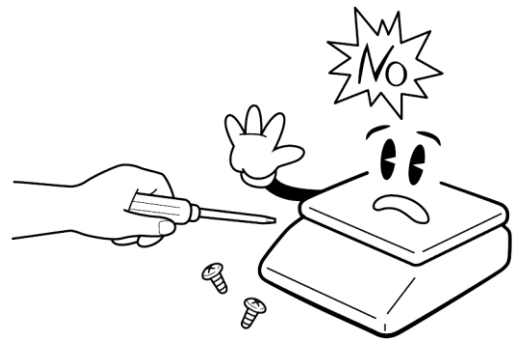

2. INSTALACE VÁHY A PŘÍPRAVA K PROVOZU

2.1. PŘIPEVNĚNÍ DISPLEJE U MODELU „P“ S DISPLEJEM NA NOŽCE

U modelu s displejem na nožce je třeba ještě před postavením váhy na vážicí plochu nebo pult (podle pravidel uvedených v kapitole 1.) přišroubovat nožku displeje k vlastní váze – tak, jak to znázorňuje níže uvedený obrázek. Dva samořezné šroubky jsou u váhy přiloženy v igelitovém sáčku.

Při montáži displeje je třeba dbát zvýšené opatrnosti, protože se může prodřít a zkratovat kabel, vedoucí k vlastnímu displeji. Z tohoto důvodu se doporučuje, aby montáž displeje provedl servisní technik autorizované firmy.

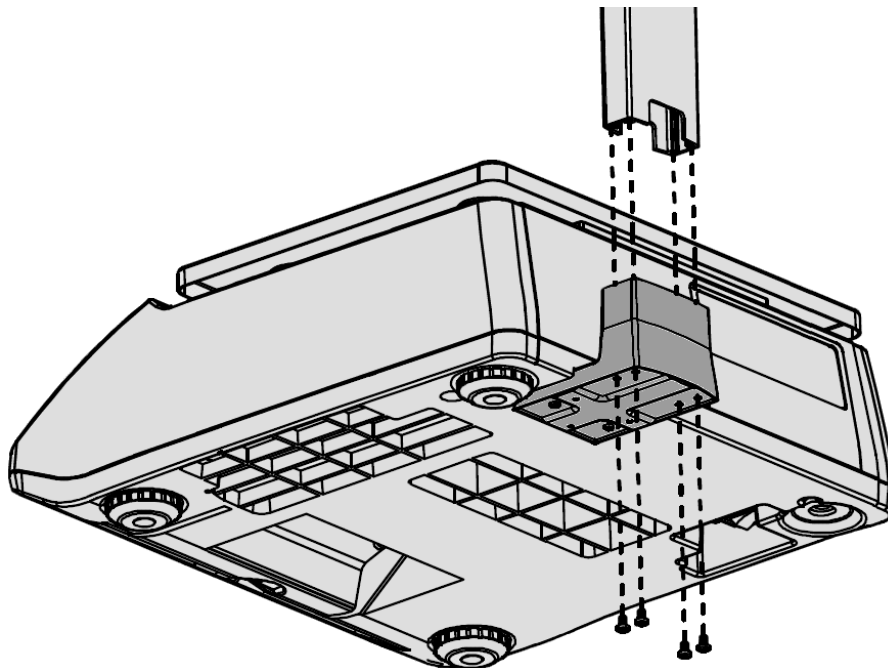

2.2. NAPÁJENÍ VÁHY, DOBÍJENÍ AKUMULÁTORU

Konektor napájecího adaptéru připojte do zdířky vlevo (při čelním pohledu na váhu) zespodu – viz obrázek v kapitole 3.2. Pak zapněte vypínač vedle zdířky.

Připojení váhy do elektrické sítě je indikováno červenou kontrolkou na displejovém panelu váhy u symbolu baterie, a to bez ohledu na to, zda je vypínač zapnutý nebo vypnutý. Tato kontrolka neindikuje ani dobíjení akumulátoru ani stav jeho nabití.

Pro napájení váhy používejte výhradně originální síťový adaptér dodaný vaším prodejcem nebo autorizovaným servisem!

Pokud váhu zapnete a červená kontrolka nesvítí (přičemž je ověřeno, že v dané síťové zásuvce je napětí), nejpravděpodobnější příčinou tohoto stavu je přepálená síťová pojistka, která slouží k ochraně před přepětím v síti nebo nežádoucími napěťovými špičkami; pojistka je však umístěna na desce elektroniky uvnitř váhy a není přístupná uživateli, proto je v takovémto případě nutno volat servisního technika.

Pro vypnutí váhy na delší dobu než několik hodin se doporučuje ji vypínat vypínačem vespod váhy; ten skutečně odpojí elektroniku váhy od napájecího napětí (ze sítě i z akumulátoru).

Tlačítkem  se váha vypíná pouze na kratší dobu, protože při takovémto vypnutí nedochází ke galvanickému odpojení napájení a akumulátor se vybíjí i klidovým odběrem ve „stand-by“ režimu.

Dobíjecí obvod však pracuje nezávisle na ostatní elektronice váhy a akumulátor se tedy dobíjí i v situaci, kdy je váha připojena na elektrickou síť a je vypnuta vypínačem.

3. POPIS A FUNKCE JEDNOTLIVÝCH PRVKŮ A ČÁSTÍ VÁHY

3.1. CELKOVÝ POPIS VÁHY – JEDNOTLIVÉ ČÁSTI

Váha CAS ER Junior – B

v provedení bez nožky

(operátorský i zákaznický displej je na těle váhy)

DISPLEJ OBSLUHY

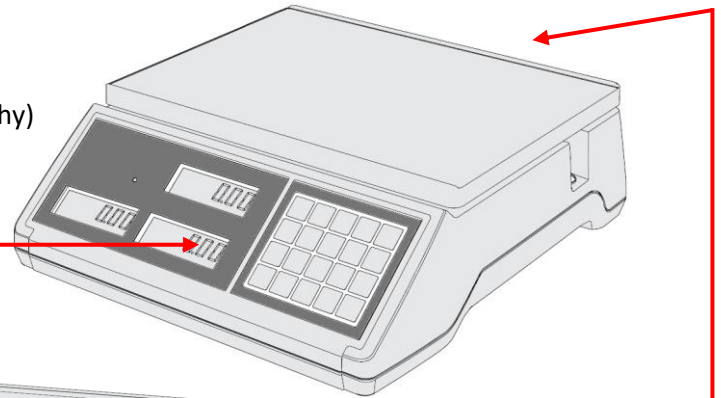

Váha CAS ER Junior – P

v provedení s nožkou

(operátorský displej je na těle váhy, zákaznický displej je na nožce)

NOŽKA DISPLEJE

ZÁKAZNICKÝ
DISPLEJ

VÁŽICÍ MISKA

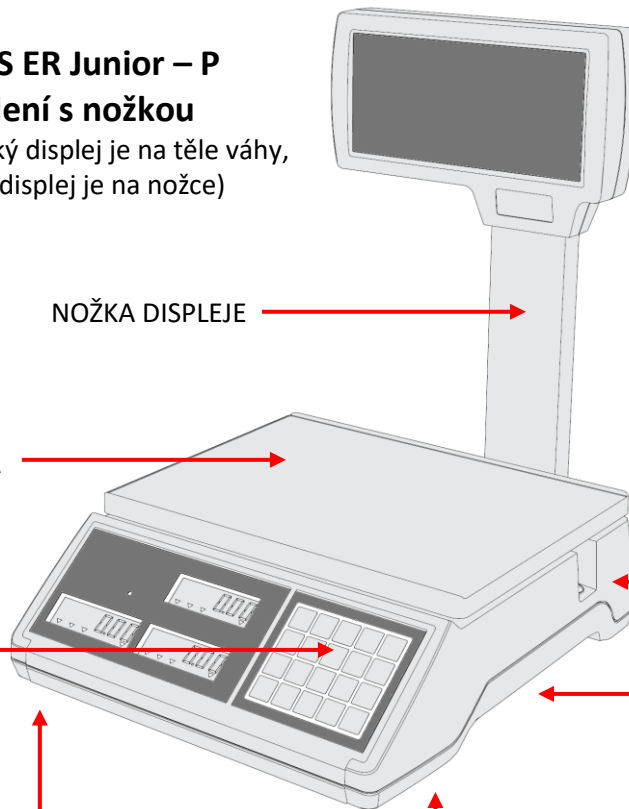

LIBELA

KLÁVESNICE

MÍSTO PRO PŘIPOJENÍ
NAPÁJECÍHO ZDROJE
A SÍŤOVÝ VYPÍNAČ

STAVITELNÉ NOŽKY

3.2. PRVKY NA SPODNÍ STRANĚ VÁHY

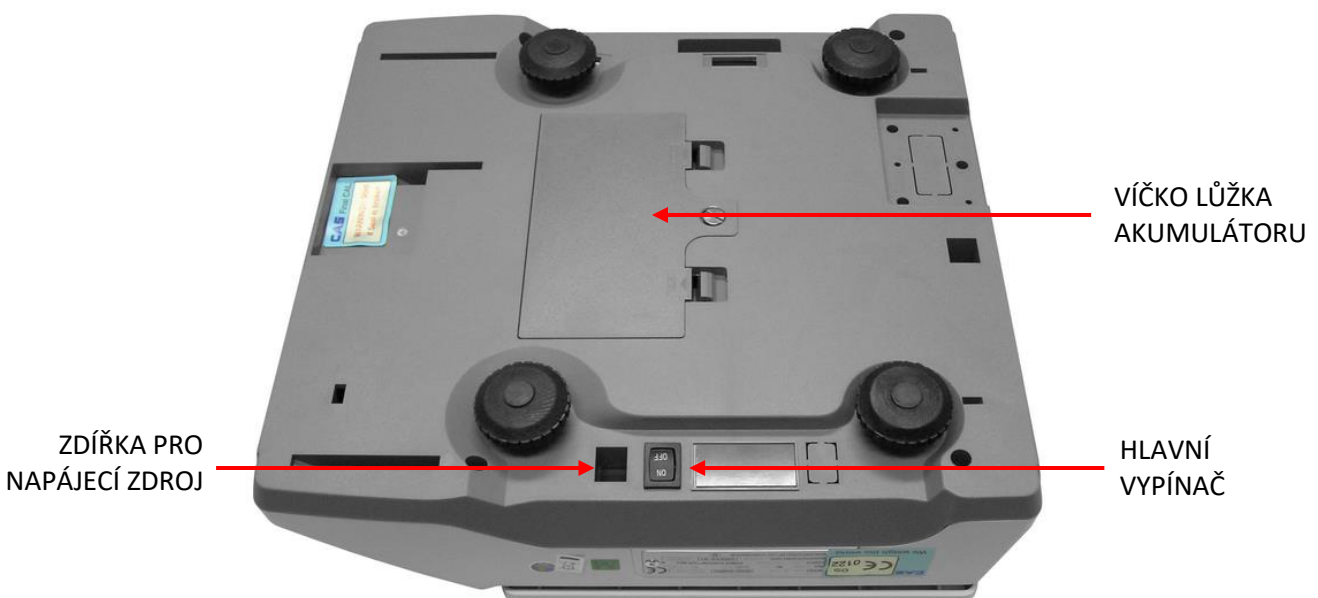

VÍČKO LŮŽKA
AKUMULÁTORU

ZDÍŘKA PRO
NAPÁJECÍ ZDROJ

HLAVNÍ
VYPÍNAČ

3.3. DISPLEJ

U modelu **ER Junior** je použit napětově řízený LCD displej s možností modrého podsvícení.

Na straně operátora (prodáváče) i na straně zákazníka jsou tři oddělené displeje.

U váhy v nízkém provedení je operátorský i zákaznický displej umístěn přímo na těle váhy (zákaznický displej má protáhlý tvar a všechny tři okénka jsou vedle sebe), u váhy s nožkou (model **P**) jsou operátorský i zákaznický displej umístěny na nožce, ve výšce asi 40cm od vážicího pultu.

A. CENA CELKEM (Kč, resp. €) – spodní displej

Zobrazuje celkovou cenu váženého předmětu vypočtenou automaticky ze zadané jednotkové ceny a hmotnosti zboží položeného na váhu. Cena se zobrazuje v **Kč** a může dosáhnout maximálně **99999,5 Kč**. Je-li kapacita displeje překročena, displej ukáže nápis „**OVER**“.

B. HMOTNOST (Kg) – levý horní displej

Zobrazuje celkovou hmotnost v **kilogramech** předmětu položeného na misce váhy. Pokud byla hmotnost obalu kompenzována tlačítkem , při sejmutí obalu z váhy je zobrazena hmotnost obalu se záporným znaménkem.

C. JEDNOTKOVÁ CENA (Kč/kg, resp. €/kg) – pravý horní displej

Displej slouží pro zobrazení jednotkové ceny (ceny za 1kg) zadané z numerické klávesnice. Lze zadat cenu od 0,1 do 99999,9 **Kč/kg**. Je libovolné, zda je cena zadána před položením zboží na váhu, nebo až po něm. Jednotková cena se automaticky vynuluje po sundání zboží z váhy, po opětovném zobrazení nebo prokliknutí šipky u symbolu  na spodní straně displeje.

Význam jednotlivých symbolů na spodní straně displeje (indikace šipkou na displeji):



váha je v ustáleném stavu



váha je skutečně ve vynulovaném stavu

NET

je použita tára, odečet obalu

SUM

je aktivována součtová paměť (u modelu **ER Junior**, verze **E** není funkce sčítání aktivní)



podsvícení LCD displeje je aktivováno



akumulátor je vybitý, je třeba jej dobít ze sítě

Displej obsluhy:

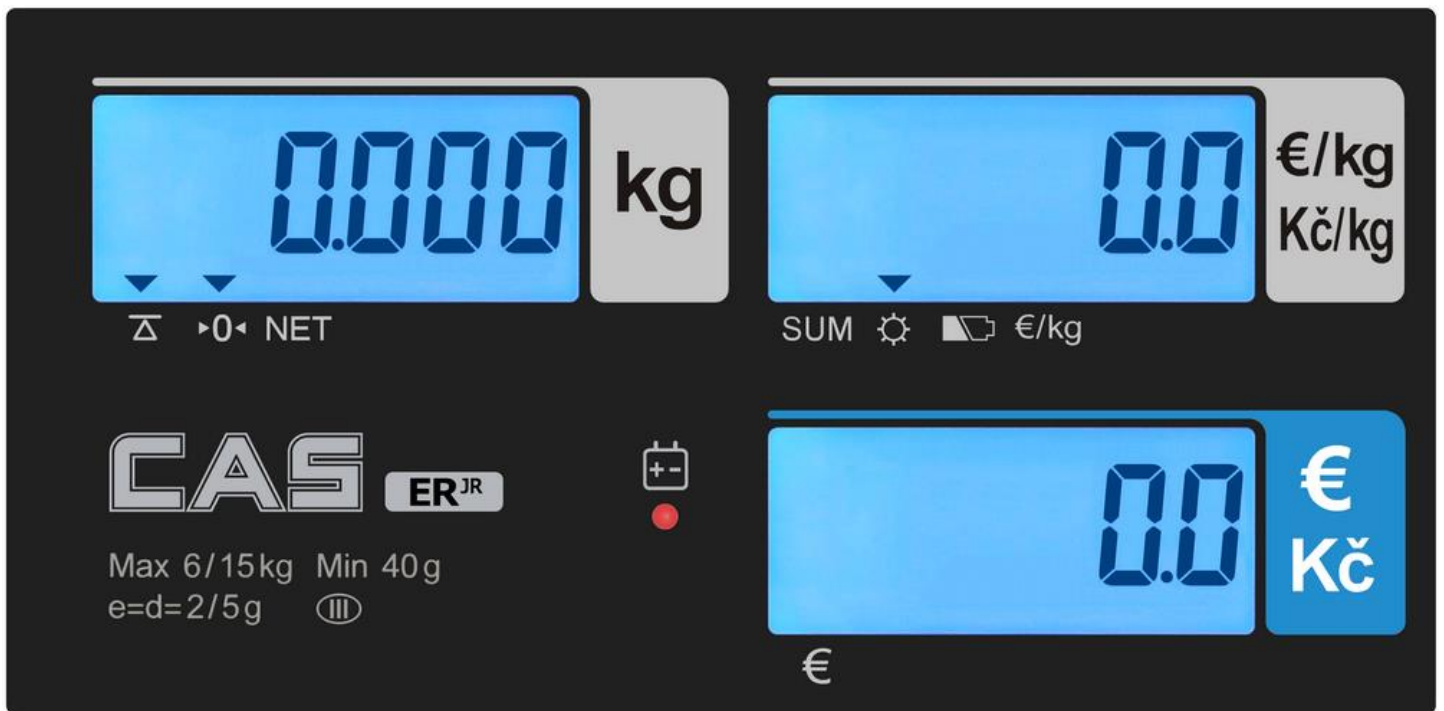

Zákaznický displej váhy v provedení P s nožkou:

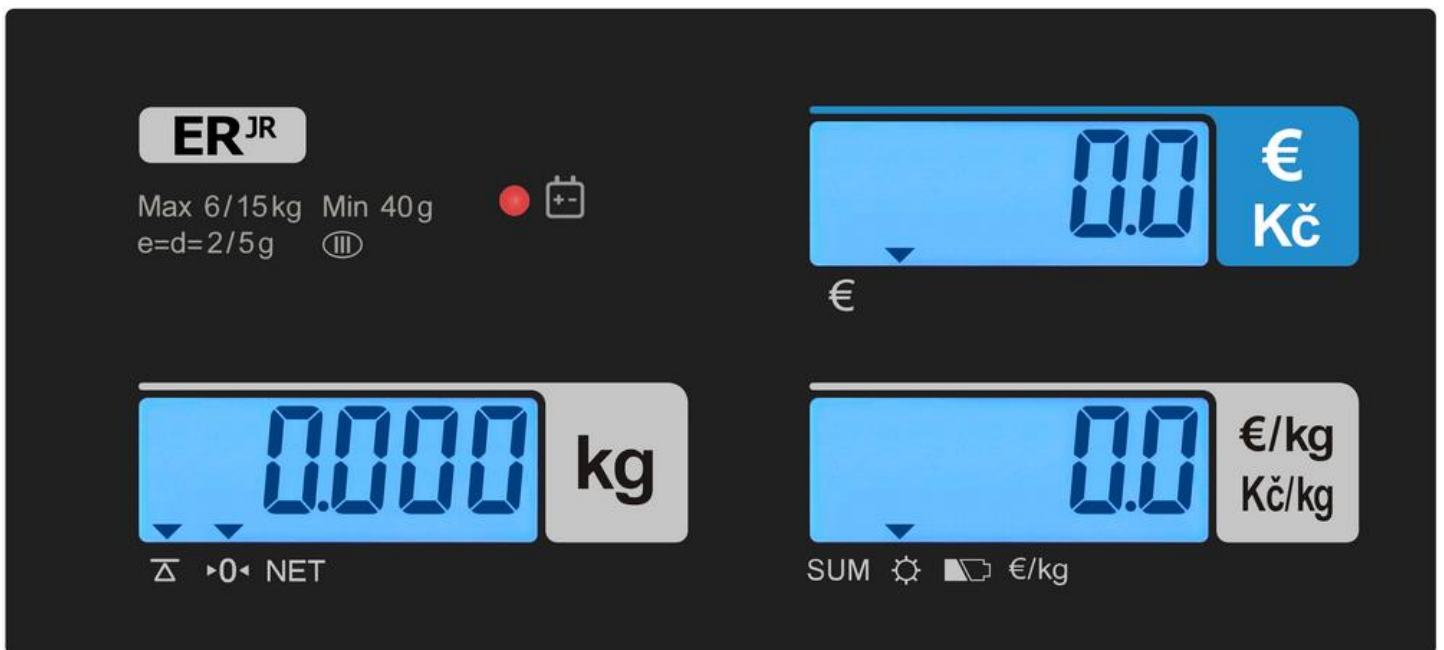

Zákaznický displej váhy v provedení B bez nožky:



3.4. KLÁVESNICE

Na váze CAS model **ER Junior** je použita membránová klávesnice, s popisem jednotlivých tlačítek.





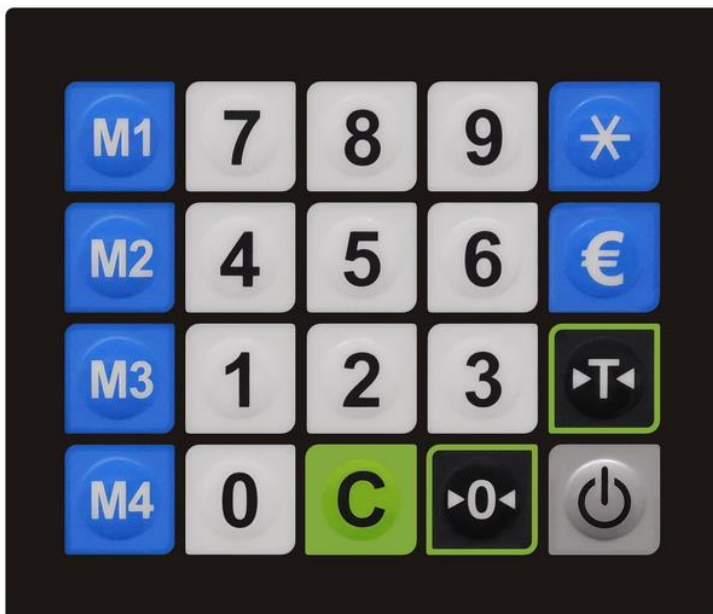

Klávesnice je do jisté míry odolná proti vlhkosti, prachu, mastnotě a jiným nečistotám.

Její čištění však provádějte pouze vlhkým hadrem s jarovou vodou, bez použití agresivních chemických čisticích prostředků.

Do klávesnice zásadně nepíchejte tvrdými nebo ostrými předměty – může tak dojít k jejímu zničení!

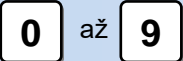
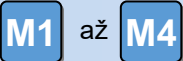

Funkce jednotlivých tlačítek na klávesnici:

	ON/OFF	zapínání a vypínání váhy (nedochází ke galvanickému odpojení váhy od síťového napětí)
	TARE	odečtení hmotnosti obalu nebo misky („tárování“ váhy)
	ZERO	ustavení nulového bodu na počátku vážení, nesvítlí-li šipka u symbolu 0
	CLEAR	vymazání hodnot na displeji (kromě táry)
		numerické klávesy pro zadávání jednotkové ceny
		4 tlačítka přímých předvoleb PLU, tzv. rychlých kódů
		zápis přímých předvolených položek PLU
	EURO	přepočtení domácí a cizí měny – například Kč/Euro (pouze u modelu s přepočtem měny)

Poznámka:



U tohoto modelu váhy (**ER Junior**, verze **E**), importovaného do ČR, klávesnice obsahuje tlačítko pro přepočtení domácí měny na Euro, nikoliv však tlačítko pro sčítání a tedy součtovou paměť.

4. VLASTNÍ PROVOZ A OBSLUHA VÁHY

4.1. PRVNÍ SPUŠTĚNÍ VÁHY

Zajistěte, aby byla vážicí miska prázdná a zapněte váhu síťovým vypínačem zespodu na levém boku váhy (poblíže místa, kde se připojuje do váhy napájecí kabel od adaptéru). Pak váhu zapněte stiskem tlačítka 

Po zapnutí váhy tlačítkem  a proběhnutí úvodního testu na všech třech displejích naskočí nulové údaje.

Není-li displej celkové hmotnosti vynulovaný (nebo nesvítí šipka u symbolu  ve spodní části displeje hmotnosti), stiskněte tlačítko 

Správný stav je indikován šipkou u symbolu  na levé straně displeje.

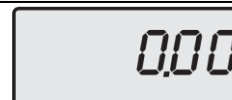
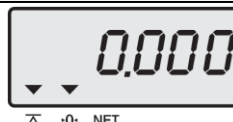

Vypnutí váhy se provede delším stiskem tlačítka  po dobu alespoň 3 sekundy



4.2. POUŽITÍ PODSVÍCENÍ DISPLEJE (toto se týká pouze vah, které jsou podsvícením displeje vybaveny)

Pro prodloužení doby provozu váhy z akumulátoru lze nastavit různé režimy podsvícení LCD displeje (viz kapitola 5.2.).

Pokud je podsvícení displeje nastaveno jakýmkoliv způsobem, lze je aktivovat asi na 2 sekundy nebo naopak zrušit manuálně, krátkým stiskem tlačítka  kdykoliv při zapnuté váze.

4.3. ZÁKLADNÍ VÁŽENÍ – ZJIŠTĚNÍ HMOTNOSTI BEZ VÝPOČTU CENY

Pro pouhé zjištění hmotnosti položte vážené zboží na váhu a na displeji hmotnosti (levý spodní displej) můžete číst údaj o jeho hmotnosti vyčíslený v **kilogramech**.

4.4. VÁŽENÍ S POUŽITÍM TÁRY

Pro odečtení obalu nebo misky a zjištění netto hmotnosti zboží lze použít funkci tárování. U váhy **ER Junior** není možno zadat předem známou táru a manuálně ji předvolit z numerické klávesnice.

Vložte na váhu obal nebo misku a stiskněte tlačítko 

Displej hmotnosti ukáže hmotnost vloženého obalu.

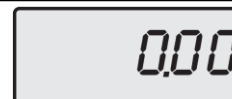
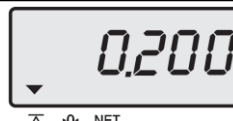
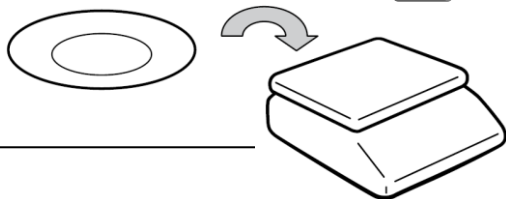

Stiskněte tlačítko



Displej hmotnosti se vynuluje a objeví se šipka u symbolu **NET** na displeji hmotnosti.

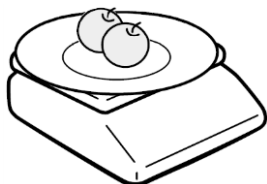
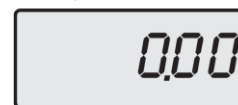
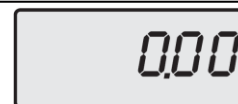
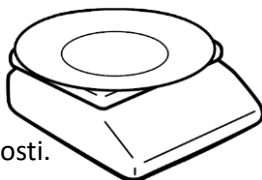

Po vložení váženého zboží do misky nebo obalu ukáže displej hmotnosti jeho netto hmotnost (například 0,5kg).

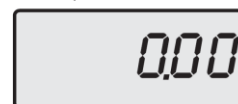
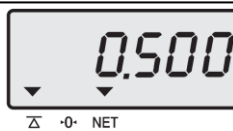

Po sejmutí váženého zboží a obalu z váhy displej hmotnosti ukáže hmotnost táry (obalu) se záporným znaménkem.



Zrušení táry dosáhnete opětovným zmáčknutím tlačítka



Displej hmotnosti se opět vynuluje.

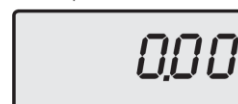

Poznámka:

Použití funkcí **ZERO** a **TARE** je vázáno na ustálený stav váhy.

Po vytárování misky a odvážení první navážky je možno po vynulování cenových displejů tlačítkem  opět použít táru a navážit do stejné misky další navážku (její netto hmotnost), aniž byste první navážku sejmuli z váhy – toto je tzv. **kumulovaná tára**.

4.5. PRODEJ VÁŽENÉHO ZBOŽÍ

Při prodeji libovolného zboží můžete ještě před zadáním jednotkové ceny zadat táru (viz odstavec 4.4.). Všechny cenové displeje se vždy vynulují automaticky po sejmutí zboží z váhy.

Zrušení nesprávně nebo nechtěně zadaných údajů z displeje lze kdykoliv provést stiskem tlačítka 

4.5.1. Prodej vážené položky s volnou manuálně zadanou jednotkovou cenou

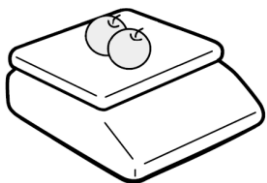

Vložte prodávané zboží na váhu. Po vložení váženého zboží na vážicí misku ukáže displej hmotnosti hmotnost váženého zboží (například 0,5kg).

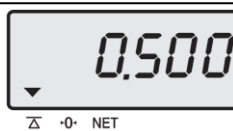

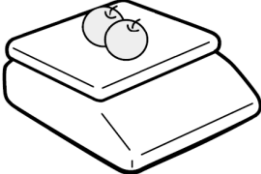

Z numerické klávesnice zadejte jednotkovou cenu (cenu za 1kg daného zboží) v **Kč** (například 25Kč)
Displej celkové ceny automaticky ukáže vypočtenou cenu za právě navážené zboží.

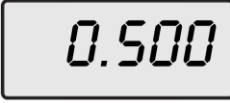
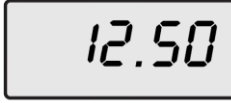
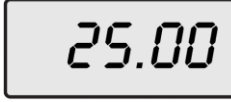
4.5.2. Prodej vážené položky se zadáním jednotkové ceny z předvolby PLU



Nastavení předvoleb PLU je popsáno v kapitole 5.4.

Lze využít až 4 přednastavených položek PLU (druhů zboží) na jeden stisk z klávesnice váhy.



Na klávesnici zvolte některou z přímých předvoleb PLU

M1 až **M4**

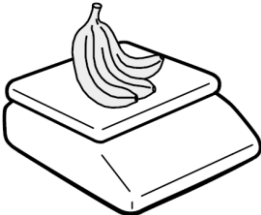
Displej jednotkové ceny zobrazí předvolenou jednotkovou cenu dané položky (druhu zboží)

Vložte prodávané zboží na váhu.
Po vložení váženého zboží na vážicí misku displej hmotnosti ukáže hmotnost váženého zboží (například 0,5kg).
Displej celkové ceny ukáže vypočtenou cenu za právě navážené zboží.

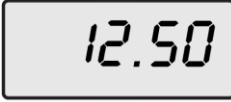
4.5.3. Přepočítání domácí měny na měnu Euro

Po vypočtení a zobrazení celkové ceny na displeji váhy stiskněte tlačítko



Displej hmotnosti na okamžik ukáže nápis „**Euro**“ a cenové displeje zobrazí cenu přepočtenou v **Euro**, namísto původně zobrazené ceny v **Kč**; současně je indikován přepočítání na Euro šipkou na cenovém displeji u symbolu **€**. Opětovným stiskem stejného tlačítka se po probliknutí nápisu „**noEuro**“ na displeji hmotnosti cena zobrazí znovu v **Kč**.

Zadání kursu pro přepočítání domácí měny na Euro provedete podle kapitoly 5.7.

4.5.4. Sčítání položek do celkového nákupu

Tento model váhy (**ER Junior**, verze **E**), importovaný do ČR, není vybaven funkcí sčítání položek s vyčíslením součtu nákupu a s možností zjištění totálu denních prodejů.

5. UŽIVATELSKÉ NASTAVENÍ A PROGRAMOVÁNÍ VÁHY

Uživatel váhy si může podle svého uvážení nastavit režim automatického vypínání váhy („Auto Power OFF“), režim podsvícení displeje („Backlight“).

Dále je možno přednastavit cenu předvolených položek PLU  až  a směnný kurs pro přepočítání Kč/Euro.

Při nastavování se používají tato tlačítka:

Vstup do uživatelského nastavení: Stiskněte tlačítko , přidržte ho a současně stiskněte tlačítko .

Editace (posuv na další krok) v menu a potvrzení nastavení předchozího kroku: Tlačítkem .

Výběr parametru (režimu): Tlačítkem .

5.1. ZÁKLADNÍ MENU UŽIVATELSKÉHO NASTAVENÍ

Krok:	Význam:	Možná hodnota nastavení:	Nastavení:
A-oFF	Automatické vypnutí váhy při nečinnosti	no	Funkce je deaktivována – váha se automaticky nevypíná
		10 až 60	Automatické vypnutí v minutách od poslední aktivity
bL	Podsvícení displeje	on	Podsvícení je trvale zapnuto
		3 až 10	Automatické vypnutí v minutách po poslední změně zátěže
		oFF	Podsvícení je trvale vypnuto
briG	Intenzita podsvícení displeje	1 až	Podsvícení displeje je nejméně jasné
		4	Podsvícení displeje má střední intenzitu
		až 7	Podsvícení displeje je nejvíce jasné
LoWbt	Automatické vypnutí podsvícení displeje při slabém akumulátoru	bL on	Podsvícení displeje bude stále aktivní
		bL oFF	Automatické vypnutí podsvícení displeje při vybitém akumulátoru
PrInt	Typ komunikace s PC, pokladnou	non	Tisk je potlačen
		deP-50	Připojena tiskárna DEP-50, PC
		dLP-50	Připojena tiskárna DLP-50
		U-Snd	Probíhá kontinuální odesílání dat o aktuální hmotnosti
P CLr	Vynulování jednotk. ceny po sejmutí zboží z váhy	YES	Cena se automaticky vynuluje po vynulování zátěže
		no	Cenu je potřeba vynulovat ručně tlačítkem "C"
t CLr	Vynulování táry po sejmutí zboží z váhy	no	Táru je potřeba vynulovat ručně
		YES	Tára se automaticky vynuluje po vynulování zátěže

5.2. NASTAVENÍ REŽIMU AUTOMATICKÉHO VYPÍNÁNÍ VÁHY („Auto Power OFF“)

Pro úsporu energie z akumulátoru lze nastavit automatické vypnutí váhy po 10, 30, nebo 60 minutách od jejího posledního použití, nebo automatické vypínání zcela vyřadit.

Vstupte do uživatelského nastavení:

Při vypnuté váze stiskněte tlačítko , přidržte ho a

současně stiskněte tlačítko 

Váha skočí do režimu uživatelského nastavení – do nastavení funkce **Auto Power OFF** (to také indikuje displej hmotnosti)

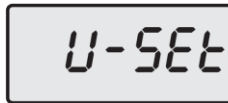
Tlačítkem  můžete vybrat způsob automatického vypnutí váhy

NO (nevypíná se) / **10** / **30** / **60**

Zvolené nastavení potvrďte tlačítkem 



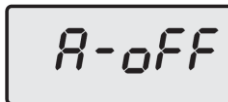
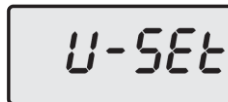



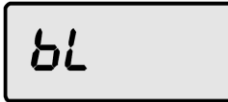

5.3. NASTAVENÍ REŽIMU PODSVÍCENÍ DISPLEJE („LCD Backlight“)

Pro prodloužení doby provozu váhy z akumulátoru lze nastavit různé režimy podsvícení LCD displeje. Podsvícení lze ponechat trvale zapnuté, trvale vypnuté, nebo nastavit jeho automatickou aktivaci při použití váhy s automatickou deaktivací 3, 5, nebo 10 sekund od posledního použití váhy.

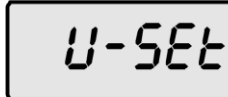
Po nastavení a potvrzení způsobu automatického vypnutí váha skočí do nastavení funkce Backlight (režimu podsvícení displeje)

To je také indikováno na displeji hmotnosti

Tlačítkem  můžete vybrat způsob funkce podsvícení displeje

ON (zapnuto) / **OFF** (vypnuto) / **3** / **5** / **10**

Zvolené nastavení potvrďte tlačítkem 



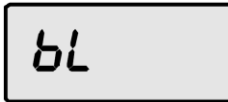
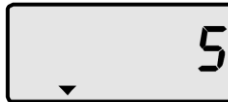
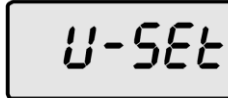

5.4. NASTAVENÍ INTENZITY PODSVÍCENÍ DISPLEJE („Brightness control“)

Pro optimální čitelnost LCD displeje v různém prostředí lze nastavit jeho podsvícení v 7 hladinách intenzity. Čím vyšší je nastavená hodnota (od 1 do 7), tím je podsvícení LCD displeje intenzivnější a jasnější.

Tlačítkem  můžete zvolit intenzitu podsvícení displeje

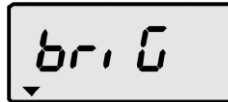
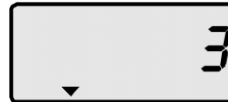
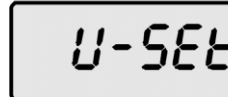

1 / **2** / **3** / **4** / **5** / **6** / **7**

Zvolené nastavení potvrďte tlačítkem 

5.5. NASTAVENÍ AUTOMATICKÉHO VYPNUTÍ PODSVÍCENÍ DISPLEJE PŘI SLABÉM AKUMULÁTORU („Low battery backlight auto off“)

Pro úsporu energie v situaci, kdy je akumulátor poměrně značně vybitý lze nastavit automatické vypnutí podsvícení LCD displeje.

Tlačítkem  můžete vybrat nastavit vypnutí nebo nevympnutí podsvícení displeje při slabém akumulátoru
LOWBAT BL-ON (zapnuto) / **LOWBAT BL-OFF** (vypnuto)
 Zvolené nastavení potvrďte tlačítkem 



LOBbt
Σ ·0· NET



bl-on
SUM ⚙ 🔋

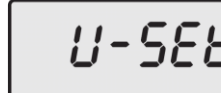

U-Set

5.6. NASTAVENÍ REŽIMU ODESÍLÁNÍ DAT NA TISKÁRNU („Print“)

Tento model váhy (**ER Junior**, verze **E**), importovaný do ČR, není vybaven komunikačním rozhraním RS-232, proto není třeba nastavovat jakékoliv parametry pro komunikaci či odesílání dat.

5.7. PROGRAMOVÁNÍ PŘEDNASTAVENÝCH POLOŽEK – PLU kódů

Do váhy **ER Junior** lze přednastavit maximálně 4 předvolené položky PLU s přímou předvolbou na klávesnici váhy.

Z numerické klávesnice zadejte jednotkovou cenu
 (například 1,99Kč).

Zadaná cena se zobrazí na displeji jednotkové ceny.



0.00
Σ ·0· NET



1.99
SUM ⚙ 🔋



0.00

Potvrďte stiskem a přidržením tlačítka 

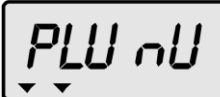

PLU nU
Σ ·0· NET



1.99
SUM ⚙ 🔋

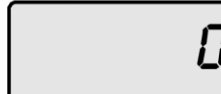

0

Stiskněte požadovanou předvolbu

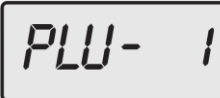

až

PLU- 1
Σ ·0· NET



20
SUM ⚙ 🔋

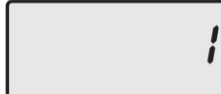

1

5.8. PROGRAMOVÁNÍ SMĚNNÉHO KURSU Kč/ €

Při zapnuté váze stiskněte a přidržte tlačítko 

Váha v tuto chvíli ještě čeká, zda budete programovat předvolené položky PLU, nebo směnný kurs Kč/€.

PLU nU

Σ ·0· NET

0.00

SUM ⚙️ 🔋

0.00

Pro vstup do nastavení směnného kursu Kč/€

stiskněte tlačítko 

Euro

Σ ·0· NET

10

SUM ⚙️ 🔋

rAtE

Z numerické klávesnice zadejte směnný kurs Kč/€ (například 1€ = 30,55Kč)

Pro zadání desetinné tečky stiskněte tlačítko 

Euro

Σ ·0· NET

30.55

SUM ⚙️ 🔋

rAtE

Nastavený směnný kurs potvrďte přidržením tlačítka 

Váha se vrátí zpět do normálního vážicího režimu.

0.000

Σ ·0· NET

0.00

SUM ⚙️ 🔋

0.00

6. SIGNALIZACE A CHYBOVÁ HLÁŠENÍ

SIGNALIZACE:	PŘÍČINA:	ODSTRANĚNÍ:
„ Err 0 “	váha se po zapnutí nemůže ustálit	zajistěte pevné a stabilní místo pro provoz a instalaci váhy, pak teprve váhu zapněte
„ Err 1 “	na váze zůstala po zapnutí do sítě větší zátěž, než je váha schopna vyrovnat jako nulovou hodnotu zatížení	je třeba sundat vše z váhy a znovu váhu zapnout (připojit síťovou šňůru do zásuvky)
„ Err 2 “	je přepnutý kalibrační přepínač na hlavní el. desce v poloze nastavení a kalibrace	doporučuje se zavolat servisního technika – jinak hrozí přeprogramování váhy a dražší servisní zásah
„ Err 3 “	váha byla přetížena nad svou maximální váživost	uberte zátěž
„ Err 4 “	je zadána špatná platba při použití součtové paměti	pro ČR není funkční
„ Err 5 “	byla znovu nesprávně zadána tára	odlehčete vážicí miskou a znovu zadejte táru
„ Err 6 “	celková suma součtové paměti přesáhla kapacitu zobrazení na displeji	pro ČR není funkční
„ Err 7 “	byla překročena kapacita displeje při zadání celkové ceny (max. 6 míst)	vynulujte hodnoty na displeji tlačítkem „C“
„ Err 8 “	při zadání přepočtu domácí měny a Euro není nastaven směnný kurs, nebo při výpočtu vratné částky byla zadána nízká placená částka	zadejte znovu správné údaje
„ Err 10 “	je závada v analogové části elektroniky	je nutné zavolat servisního technika
„ Err 11 “	je závada v digitální části elektroniky	je nutné zavolat servisního technika
„ Err 12 “	váha ztratila z paměti údaje o nastavení a jakékoliv údaje o hmotnosti by byly nesmyslné	je nutné zavolat servisního technika
„ Err 13 “	je závada v software váhy	je nutné zavolat servisního technika
„ Err 14 “	je závada v nastavení rozsahu váživosti váhy	je nutné zavolat servisního technika
„ Err 15 “	byla nesprávně zadána jednotková cena	zadejte znovu správně jednotkovou cenu

7. TECHNICKÁ SPECIFIKACE VÁHY

parametr:	model:	ERjunior-6	ERjunior-15	ERjunior-30
Maximální váživost		6kg	15kg	30kg
Minimální váživost		20g	40g	100g
Rozlišení - dílek		do 3kg: 1g od 3kg do 6kg: 2g	do 6kg: 2g od 6kg do 15kg: 5g	do 15kg: 5g od 15kg do 30kg: 10g
Tára		-2,999kg	-5,998kg	-14,995kg
Rozměry váhy		šířka x hloubka x výška: 298 x 332 x 120mm – v provedení bez nožky 298 x 360 x 420mm – v provedení P s nožkou		
Rozměr vážicí plochy		šířka x hloubka: 293 x 210mm		
Hmotnost vlastní váhy včetně akumulátoru		cca. 3,48kg – v provedení bez nožky cca. 4,42kg – v provedení P s nožkou		
Napájení		ze sítě přes externí napájecí zdroj AC230V/DC12V/1,25A		
Alternativní napájení		z vestavěného hermetického akumulátoru 6V/3,5Ah		
Příkon		cca.20mA (cca.0,15W) bez podsvícení displeje cca.70mA (cca.0,5W) s podsvícením displeje		
Doba provozu z plně nabitého akumulátoru		cca.170 hodin bez podsvícení displeje cca. 50 hodin s podsvícením displeje		
Displej		numerický, modře podsvícený LCD, výška číslic 15mm 3x operátorský + 3x zákaznický (u provedení P na nožce)		
Provozní teplota		-10°C až +40°C		
Třída přesnosti		III. dle evropského metrologického schválení UK3082		
Komunikace		sériové rozhraní RS-232 jako příslušenství za příplatek		

8. OVĚŘENÍ (CEJCHOVÁNÍ) VÁHY

Pokud je váha používána jako stanovené měřidlo (zejména v obchodním styku), je třeba, aby byla ověřena – jak ukládá Zákon č.505/1990 o metrologii.

Ověření váhy spočívá v přezkoušení jejích vlastností a parametrů a je kromě jiného podmíněno čitelným výrobním (typovým) štítkem, umístěným viditelně na váze. Pokud daná váha splňuje podmínky pro ověření, je označena úředními/zajišťovacími značkami.

Prvotní ověření může provést Český metrologický institut, jako státní metrologický orgán. **EU zkoušku váhy pro posouzení shody**, které rovnocenně nahrazuje **Prvotní ověření**, může provést výrobce váhy (je-li k tomu certifikován).

Při **EU zkoušce váhy pro posouzení shody** se poblíže výrobního štítku vylepí štítek se značkou shody tvořenou označením **CE**, doplňkovým metrologickým označením (písmeno **M** a poslední dvě číslice roku, ve kterém byla značka umístěna na váhu, ohraničené obdélníkem), identifikační číslo oznámeného subjektu (notifikované osoby).

Následné ověření, vždy po dvou letech, může provést pouze Český metrologický institut, nejlépe ve spolupráci s pověřenou servisní firmou, která před ověřením zkontroluje vlastnosti dané váhy a zajistí, aby parametry váhy splňovaly podmínky pro ověření.

Jako úřední/zajišťovací značky jsou aplikovány: Plomba nebo štítek zamezující neoprávněnému přístupu do nastavení váhy. Dále je štítkem přelepen výrobní štítek dané váhy.

9. CO OBSAHUJE STANDARDNÍ DODÁVKA VÁMI ZAKOUPENÉHO ZAŘÍZENÍ

Vaše zařízení je standardně dodáno s tímto příslušenstvím:

- kartonová krabice s polystyrénovým lůžkem
- Návod k obsluze v českém jazyce
- vlastní váha
- displej s nožkou + 2ks samořezné šroubky – **pouze u modelu P**
- napájecí zdroj AC230V/DC12V/1,25A – typ HAPU05F1
- plastová vážicí miska s nerezovým krycím plechem

Číslo Prohlášení: **002/2017/R0**

Jako výše uvedený dovozce vydáváme toto EU Prohlášení o shodě na odpovědnost dovozce pro výrobky (váhy) **CAS** (výrobce CAS Corporation, Korea) modelových řad:

AP1	Elektronické obchodní váhy s výpočtem ceny
ER-JR, ER Plus	Elektronické obchodní váhy s výpočtem ceny
PR Plus, PR2	Elektronické obchodní váhy s výpočtem ceny
SW1, ED, FW500, SW2	Elektronické kuchyňské váhy
DB1H, DB2, PB	Elektronické můstkové váhy
EC	Elektronické počítací váhy
CT100	Elektronické obchodní váhy s tiskem
CL5000, CL7200	Elektronické obchodní váhy s tiskem
CASTON2, CASTON3-THD	Elektronické jeřábové váhy
XE600,6000	Elektronické předvážky
EB	Elektronické můstkové váhy s výpočtem ceny

Podle Zákona č. 90/2016 Sb., o posuzování shody stanovených výrobků při jejich dodávání na trh (v platném znění) – výrobek splňuje:

- Směrnice Evropského parlamentu a Rady 2014/31/EU o harmonizaci právních předpisů členských států týkajících se dodávání vah s neautomatickou činností na trh (NAWI)
- Nařízení vlády č. 121/2016 Sb. o posuzování shody vah s neautomatickou činností při jejich dodávání na trh
- ČSN EN 45501 Metrologické aspekty vah s neautomatickou činností

Podle Zákona č. 22/1997 Sb. O technických požadavcích na výrobky (v platném znění) – výrobek splňuje:

- Směrnice Evropského parlamentu a Rady 2014/30/EU o harmonizaci právních předpisů členských států týkajících se elektromagnetické kompatibility (EMC) a Nařízení vlády 117/2016 Sb. o posuzování shody výrobků z hlediska elektromagnetické kompatibility při jejich dodávání na trh
- Směrnice Evropského parlamentu a Rady 2014/35/EU o harmonizaci právních předpisů členských států týkajících se dodávání elektrických zařízení určených pro používání v určitých mezích napětí (LVD) a Nařízení vlády č. 118/2016 Sb. o posuzování shody elektrických zařízení určených pro používání v určitých mezích napětí při jejich dodávání na trh

Uvedený výrobek (předmět prohlášení) je ve shodě s uvedenými příslušnými harmonizačními právními předpisy Unie. Shoda se prohlašuje na základě použití harmonizované normy (technické specifikace).

V Brně dne 1.10.2017

Zdeněk Zeman, jednatel společnosti



Prohlášení o ekologické likvidaci elektroodpadu

Podle platné legislativy a Zákona č.185/2001Sb. se od 13.8.2005 odpovědnost za nakládání s odpadem z elektrických a elektronických výrobků a financování jeho likvidace převádí zejména na jejich výrobce a dovozce.

Společnost ZEMAN Váhy s.r.o. přispívá na ekologickou likvidaci svých elektrozařízení v rámci kolektivního systému **ASEKOL**.

Odložením použitého elektrozařízení na správné místo bude umožněno jeho zapojení do procesu ekologického nakládání, řádného zpracování a recyklace.

Nová elektrozařízení jsou značena symbolem přeškrtnuté popelnice (viz. níže) nebo číslem „08/05“.

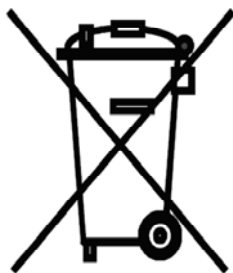

JAK NAKLÁDAT S VYSLOUŽILÝMI ELEKTROZAŘÍZENÍMI

Pro odkládání (likvidaci) elektrozařízení máte tyto možnosti:

1. Elektroodpad navracejte do místa prodeje, buď přímo na hlavní provozovnu naší firmy ZEMAN Váhy s.r.o. nebo zprostředkovateli prodeje
2. Ponechejte na odkladovém místě ve vašich prostorách a po nahromadění většího množství nás informujte o nutnosti odvozu, který zajistíme
3. Na webových stránkách ASEKOL www.asekol.cz si najdete nejbližší veřejné sběrné místo a zde dosloužilé zařízení bezplatně odložte

Prohlášení o nakládání s obaly

Podle platné legislativy a Zákona č.477/2001Sb. se od 28.3.2002 odpovědnost za nakládání s obaly a financování jeho likvidace převádí zejména na jejich výrobce a dovozce.

Společnost ZEMAN Váhy s.r.o. přispívá na ekologickou likvidaci svých obalů v rámci kolektivního systému **EKO-KOM** pod klientským číslem EK-F00040720.

Obaly spadají do systému zpětného odběru, aby se mohly co neekonomičtěji a neekologičtěji recyklací opětovně využívat. Odložením použitých obalů na správné místo bude umožněno jeho zapojení do procesu ekologického nakládání, řádného zpracování a recyklace.

Recyklovatelné obaly jsou označeny značkou **ZELENÝ BOD** (viz. níže); tato značka je ochrannou známkou.

Označení obalu značkou ZELENÝ BOD znamená, že za tento obal byl uhrazen finanční příspěvek organizaci zajišťující zpětný odběr a využití obalového odpadu v souladu se Směrnicí ES 94/62.



JAK NAKLÁDAT S OBALY

Pro odkládání (likvidaci) obalů máte tyto možnosti:

1. Zapojte se do třídění komunálního odpadu a navracejte obaly do sběrného dvora
2. Nepotřebné obaly odevzdejte do výkupu druhotných surovin

Více informací naleznete na www.ekokom.cz .